

QTi DALI-T/E 2X18...42 DIM

QUICKTRONIC INTELLIGENT DALI DIM CFL | ЭПРА с функцией диммирования по протоколу DALI для компактных люминесцентных ламп



Области применения

- Подходит для использования в системах аварийного освещения согласно EN 50172/DIN VDE 0108-100
- Офисные помещения с открытой планировкой, коридоры и помещения для хранения
- Подходит для использования в светильниках с классом защиты I

Характеристики устройства DALI

- Управление через интерфейс DALI
- Соответствие стандарта DALI нормативам IEC 60929 и IEC 62386
- Защита входа управления от бросков напряжения и изменения полярности (ЭПРА OSRAM)

Функция Touch DIM датчика Touch DIM

- Ручное регулирование силы света без использования контроллера с помощью стандартных выключателей
- Включая функцию памяти (двойной щелчок) и плавный запуск

Характеристики продукта

- Срок службы: > 100 000 ч (для T = 65 °C при T_c)

Техническое описание продукта

Technical data

Электрические параметры

Номинальное напряжение	220...240 В
Частота сети	50...60 Hz
Входн. напряжение сети постоянного тока	154...276 В
Рабочая частота	42...140 кГц
Макс. кол-во ЭПРА на выключател 10 А (В)	8 ¹⁾
Макс. кол-во ЭПРА на выключател 16 А (В)	13 ¹⁾
Пусковой ток	45 А

¹⁾ Type B

Светотехнические параметры

Время зажигания	0,6 s ¹⁾
-----------------	---------------------

¹⁾ оптимальный пуск с предварительным нагревом

Размеры и вес

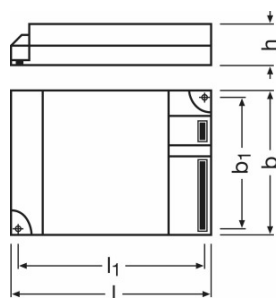

Длина	123,0 mm
Ширина	79,0 mm
Высота	33,0 mm
Расстояние монтажного отверстия, длина	129,5 mm
Расстояние монтажного отверстия, ширина	67,0 mm
Вес продукта	247,00 g
Длина проволоки на стороне ввода	8,5...9,5 mm ¹⁾
Длина проволоки на стороне вывода	8,5...9,5 mm ¹⁾
Сечения кабеля, сторона ввода	0,5...1,5 mm ²

¹⁾ Сечение провода для нажимных контактов: 0.5...1.5 мм²

Температуры и условия управления

Техническое описание продукта

Диапазон температуры окружающей среды	+10...+50 °C
Допустимая относит. влажность при работе	5...85 %

Срок службы

Срок эксплуатации ЭПРА	100000 h ¹⁾
------------------------	------------------------

¹⁾ При температуре корпуса = 65°C при tc / 10 % выходов из строя

Предполагаемый срок службы

Название продукта	Группа ламп				
QTi DALI-T/E 2x18-42 DIM	FC 22 W	ЭПРА температура окружающей среды [ta]	40	50	60
		температура в критической точке [°C]	60	70	75
		срок службы [h]	100000	100000	80000
	FC 40 W	ЭПРА температура окружающей среды [ta]	40	50	60
		температура в критической точке [°C]	60	70	75
		срок службы [h]	100000	100000	80000

Дополнительные данные

Комментарий о продукте	Дополнительный кабельный зажим, см. глава монтаж ЭПРА - кабельный зажим
------------------------	-------------------------------------------------------------------------

Возможности / мощности

Интерфейс для диммирования	DALI / Touch DIM / Touch DIM Sensor
Диапазон регулировки яркости	3...100 % ¹⁾
С регулировкой яркости	Да
Защита от перегрева	Да
Подходит для светильников,имеющ.кл.защ.	I
Безопасное окончание срока службы лампы	EOL T.2

¹⁾ Световой поток

Сертификаты и Стандарты

Сертификация/Соответствие стандартам	VDE / VDE-EMC / ENEC 10 / EL / GOST / RCM / CCC
EEI – Класс энергоэффективности	A1 BAT
Стандарты	Acc. to EN 61347-2-3/Acc. to EN 60929/Acc. to EN 55015:2006 + A1:2007/Acc. to EN 61000-3-2/Acc. to EN 61547

Техническое описание продукта

Класс защиты	I
Тип защиты	IP20

Схема подключения

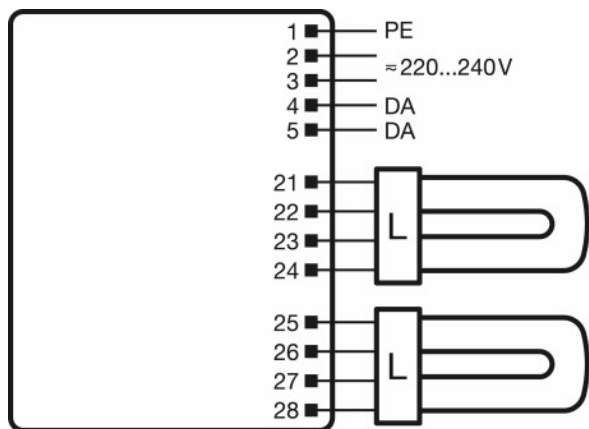

Wiring diagram

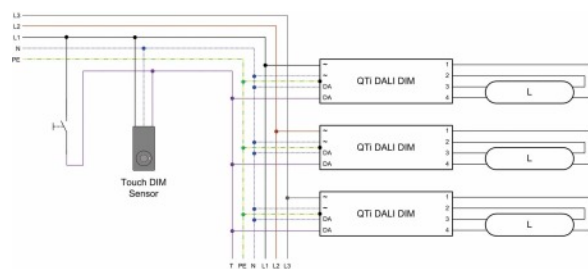

Wiring diagram

Техническое описание продукта

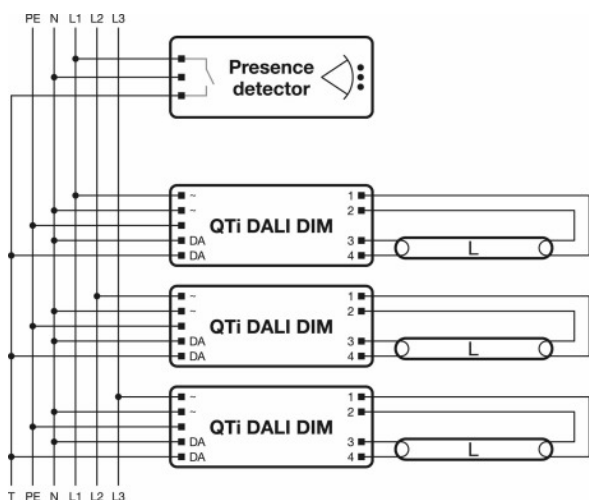



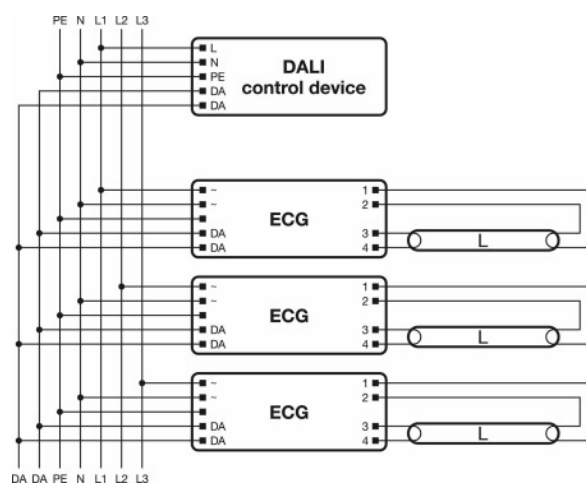







Wiring diagram











Wiring diagram

Загрузка данных

Файл	
	Addon Technical Information Frequent switching Quicktronic
	Addon Technical Information ECG lifetime - QUICKTRONIC (DALI) DIM
	Certificates EMC-Marks approval
	Certificates INOTEC
	Certificates ENECVDE-Marks approval
	Certificates Manufacturer's declaration Burning-in of fluorescent lamps
	Certificates Manufacturer's declaration Low stand-by
	Certificates Manufacturer's declaration EN 55015:2006+A1:2007 (300 MHz)
	Certificates Manufacturer's declaration Lamp T5 FC QTİ-TE DALI...DIM ECG combinations
	Certificates Manufacturer's declaration Lamp ECG combinations: Frequent switching
	Certificates Manufacturer's declaration Additional hints

Техническое описание продукта

	Certificates VDE-EMC-CERTIFICATE QTl DALI DIM
	Declarations of conformity Declaration of conformity
	Installation/Operation notice Technical application guide QUICKTRONIC Intelligent DALI DIM (GB)
	Operating instructions EAC QTl DALI TE DIM
	CAD data 3-dim QTl DALI-TE 2x18-42 DIM
	CAD data 3-dim QTl DALI-TE 2x18-42 DIM
	CAD data 3-dim QTl DALI-TE 2x18-42 DIM
	CAD data PDF Ti DALI-TE 2x18-42 DIM

Данные для заказа

Product code	Описание продукта	Упаковка (цена/шт.)	Размеры (длина x ширина x высота)	Объем	Вес брутто
4008321060822	QTl DALI-T/E 2X18...42 DIM	Shipping carton box 20	428 mm x 78 mm x 257 mm	8.58 дм ³	4700.00 g

The mentioned product code describes the smallest quantity unit which can be ordered. One shipping unit can contain one or more single products. When placing an order, for the quantity please enter single or multiples of a shipping unit.

Ссылки

Более подробную информацию по системной гарантии и положениям и условиям гарантийного обслуживания см. на странице

▶ www.osram.com/system-guarantee

Примечание

В заказ могут быть внесены изменения без предварительного уведомления. Проверьте информацию на наличие ошибок. Убедитесь, что информация актуальна.

QTi DALI-T/E 2X18...42 DIM

QUICKTRONIC INTELLIGENT DALI DIM CFL | ЭПРА с функцией диммирования по протоколу DALI для компактных люминесцентных ламп

Название продукта	Группа ламп	Номинальный ток	Потери мощности	Световой поток при 25 °C	Число горелок	Световой поток при 35 °C
QTi DALI-T/E 2x18-42 DIM	DULUX D/E 18 W	0.17 A	38.00 Вт	2*1200 лм	2	
	DULUX D/E 26 W	0.25 A	56.00 Вт	2*1800 лм	2	
	DULUX L 24 W	0.22 A	51.00 Вт		2	1200 лм
	DULUX L 40 W	0.38 A	87.00 Вт		2	3500 лм
	DULUX T/E 18 W	0.17 A	38.00 Вт	1200 лм	2	
	DULUX T/E 26 W	0.25 A	56.00 Вт	1800 лм	2	
	DULUX T/E 26 W CONSTANT	0.25 A	56.00 Вт	1800 лм	2	
	DULUX T/E 32 W	0.30 A	69.00 Вт	2400 лм	2	
	DULUX T/E 32 W CONSTANT	0.30 A	69.00 Вт	2400 лм	2	
	DULUX T/E 32 W XT	0.30 A	69.00 Вт	2400 лм	2	
	DULUX T/E 42 W	0.39 A	90.00 Вт	3200 лм	2	
	DULUX T/E 42 W CONSTANT	0.39 A	90.00 Вт	3200 лм	2	
	FC 22 W	0.22 A	51.00 Вт		2	1800 лм
	FC 40 W	0.38 A	87.00 Вт		2	3200 лм